



EKSELANS BY ITS

MANUAL DO UTILIZADOR

CP200W

Controlador de Temperatura Wi-Fi

V1.0

ÍNDICE

1. Descrição do Produto	3
1. Aplicações.....	3
2. Informação	4
1. Diagrama eléctrico.....	4
2. Dimensões.....	5
3. Instalação	5
4. Instruções de utilização	6
5. Parâmetros	7-9
6. Definir senha de segurança.....	9
7. Conecte o CP200W com o aplicativo Ek Smart.....	10
1. Aplicação Ek Smart	10
2. Activar o modo de emparelhamento no CP200W.....	10
3. Adicionar CP200W ao aplicativo Ek Smart.....	11
1. Adicionar automaticamente	11
2. Adicionar manualmente.....	11
8. Interface APP CP200W.....	12
1. Ecrã Principal.....	12
2. Alertas	13
3. Figura	14
4. Configurações.....	15
1 Código de erro.....	16

1 – DESCRIÇÃO DO PRODUTO

Sistema de controlo de temperatura com 3 relés (compressor, ventiladores e degelo)

Instalação em painel para refrigeração + 2 sondas NTC incluídas (1,5m)

Primeiro Assistente de Instalação em 2 passos

Grau de protecção frontal IP65

Ampla faixa de trabalho de -30°C a +80°C

Indicação de ícones, mensagens e som acústico em caso de avaria ou erro

Sistema de Controlo de Portas

1.1 - APLICAÇÕES:

Arcas, armários e vitrinas para produtos refrigerados ou congelados

Quadros eléctricos com formato de painel

Refrigeração Comercial e Industrial



2 – INFORMAÇÃO

Alimentação: 230 V CA (+10%-15%), 50... 60 Hz (± 3 Hz)

Faixa de medição: -30~80°C

Comum: 1x saída. Terminal 10

Entrada analógica: 2x NTC (10 K Ω @ 25 °C, 77 °F) Tipo de sensor: β 3950. De -30 a 80°C.

Resolução de 0,1°C. Terminal 11 e 12

Entrada digital: 1x entrada (sistema de controle de porta). Terminal 9

Saída Digital:

1x Compressor de saída (relé electromecânico 16A). *Terminal 3*

1x Saída (Relé electromecânico 16A) Sistema de descongelamento. *Terminais 6 e 7*

1x ventiladores evaporadores de saída (relé electromecânico 5A). *Terminal 1*

2.1 ESQUEMA ELÉCTRICO

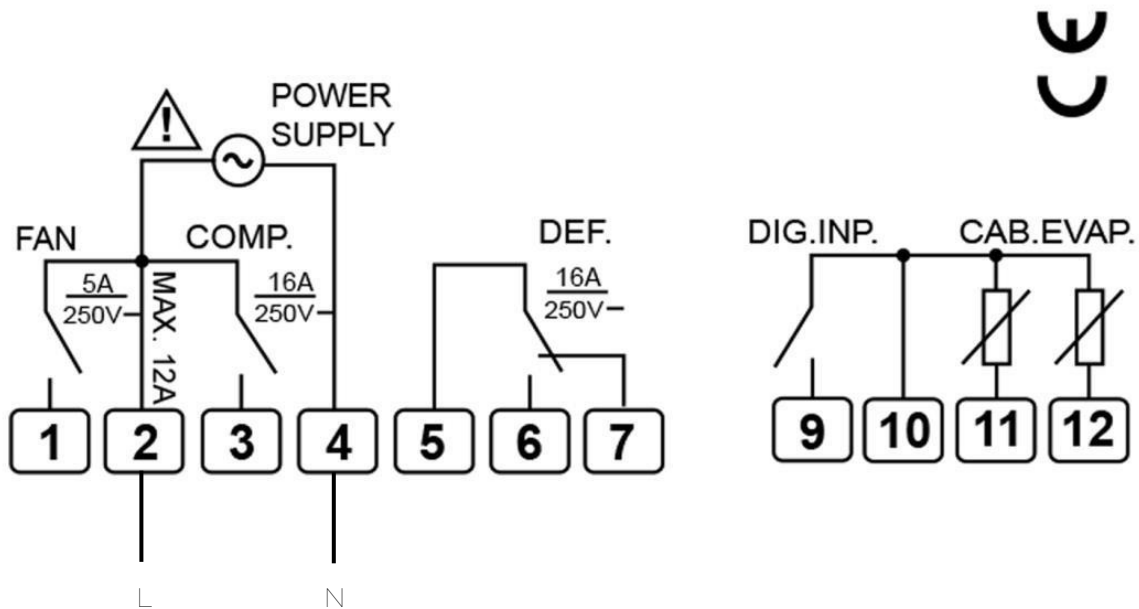

2.2 DIMENSÕES (EN MM)

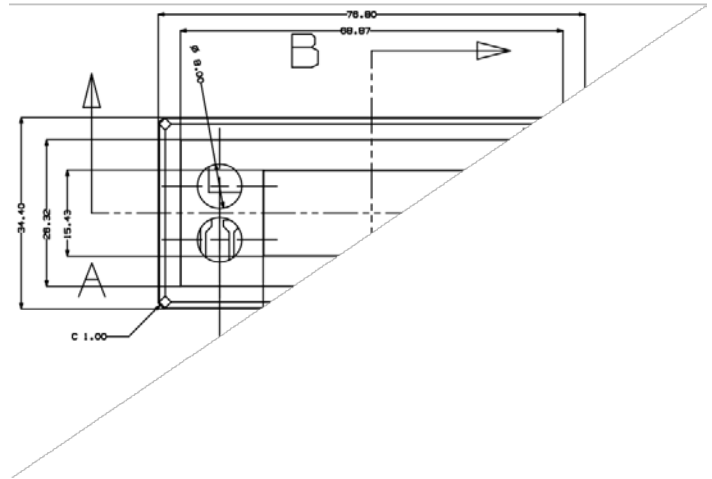
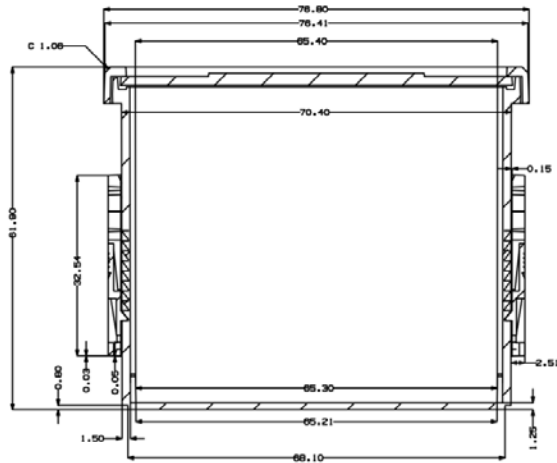





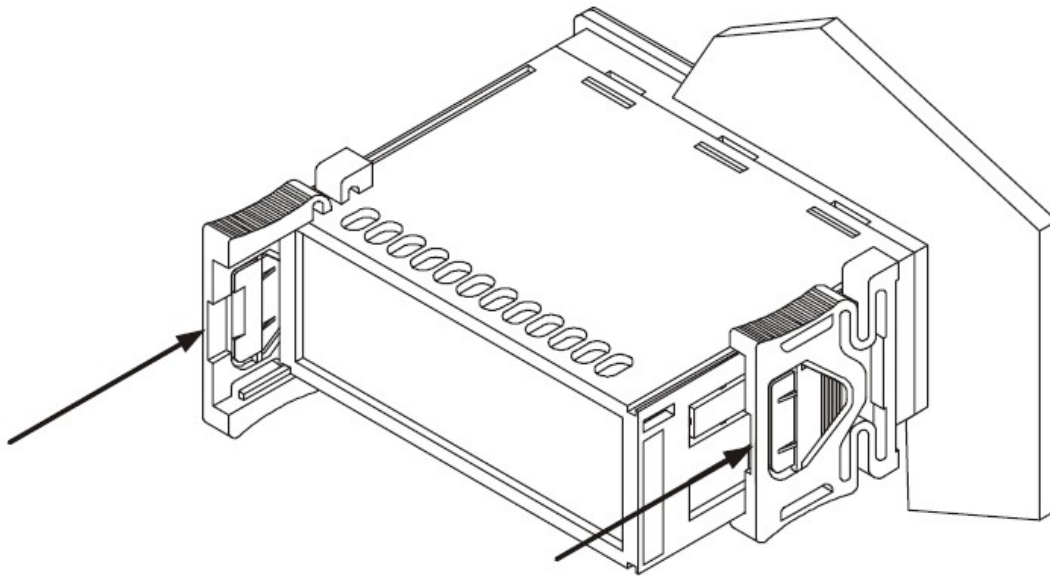

















3 – INSTALAÇÃO

Instalação em painel com suportes de encaixe



4 – INSTRUÇÕES DE UTILIZAÇÃO

1. **Ligar/desligar:** Pressione a tecla  por alguns segundos para ligar/desligar. Desligado, exibe o último dígito piscando.
2. **Definir temperatura de trabalho:** pressione a tecla  o LED pisca brevemente. Exiba o ponto de referência e altere os valores usando o  Y . Pressione a tecla  brevemente novamente, para o sair da configuração. Se não executar nenhuma operação, sairá do menu após 10 segundos.
3. **Visualizar temperatura do evaporador:** Para *exibir a temperatura atual do evaporador (E03 não está definido como 0)*, pressione a tecla  por alguns segundos, *exibirá a temperatura detectada pela sonda NTC e uma mensagem nc2.* Para sair, pressione novamente  durante unos segundos.
4. **Visualizar o status do compressor:** Quando o compressor é ligado, o LED do compressor estará acendido. Se não houver saída para o compressor, o LED estará apagado. Quando a proteção contra atraso do compressor está em andamento, o LED pisca.
5. **Visualizar o status do ventilador:** Quando os ventiladores do evaporador estiverem funcionando, o LED aparecerá LIGADO. Quando o ventilador do evaporador parar de funcionar, o LED estará apagado.
6. **Visualizar o status do descongelamento:** Se o degelo estiver em andamento, o LED de descongelamento será aceso e exibido no display DEF (de acordo com a configuração d06). Quando o tempo de gotejamento actual começa, o LED Defrost pisca.
7. **Bloquear Painel:** pressione a tecla  e . Por alguns segundos, o teclado irá bloquear e o ecrã indicará uma mensagem Loc. Pressione os botões novamente  e  para desbloquear o painel.
8. **Menu Configurações:** Para acessar o menu de configurações, pressione e segure por 2 segundos a tecla . Se for necessária uma palavra-passe, introduza-a (se nenhuma palavra-passe tiver sido definida anteriormente, não lhe será pedida uma palavra-passe). Se uma senha não tiver sido definida, a tela mostrará E01. Para navegar entre as opções, pressione  ou . Para inserir as configurações seleccionadas, use a tecla  Y  o , para confirmar pulse de novo . Para sair da configuração, pressione a tecla  ou aguarde 30 segundos sem realizar nenhuma operação para sair automaticamente.
9. **Reset de fabrica:** Para executar uma reposição de fábrica, depois de o dispositivo estar desligado mantem pressionado as teclas ,  e  durante alguns segundos. Se mostrará todas as luzes acesas por alguns segundos, foi feito correctamente.





5 – PARÂMETROS



Código	Função	Gamas	Configuração de fábrica		
			Fridge (Conservação)	Freezer (Congelação)	Heat (Calor)
E01	Calibração da sonda de temperatura	-20~20	0	0	0
E02	Calibração da sonda evaporadora	-20~20	0	0	0
E03	Sonda evaporadora	1. Desativar 2. Sonda evaporadora (sonda de descongelação e sonda de atividade do ventilador) 3. Sonda evaporadora (sonda que determina a atividade do ventilador do evaporador)	1	1	1
E04	Função de memória, após corte de energia	0- Ativado (configurações redefinidas após corte de energia) 1- desabilitado	1	1	1
E05	Temperatura mínima de trabalho	-40~Consigna	0	-25	0
E06	Temperatura máxima de trabalho	Consigna~80	30	10	80
E07	Diferencial de temperatura inicial	0~10	2	2	2
E08	Diferencial de temperatura de desligamento	0~10	0	0	0
E09	Modo de Trabalho	1. Conservação 2. Congelação 3. Calor	Primeira inicialização		





E10	Configuração de senha	000~999	desactivada de Fábrica		
C01	Tempo de atraso do compressor	0~10 mins	0 mins	1 mins	0 mins
C02	Protecção contra atraso do compressor (Se a temperatura do evaporador não atingir a temperatura do evaporador definida (F02), pare o compressor após esse tempo e ele exibirá um erro e um alerta sonoro.	0~90 mins	5 mins	5 mins	5 mins
D01	Tipo de degelo	<ol style="list-style-type: none"> 1. Resistência 2. Mudança do ciclo de trabalho (gás quente) 3. Desligamento do compressor 	2	0	2
D02	Tempo de descongelação	0-1~90 mins	25 mins	15 mins	0 mins
D03	Tempo entre degelos	0~99 horas (0 Desabilitado)	6 horas	4 horas	0 horas
D04	Temperatura del evaporador para fin de desescarche	-40~40	12	-8	0
D05	Tempo de gotejamento	0~15mins	0 mins	2 mins	0 mins
D06	Informações a mostrar durante o descongelamento	<ol style="list-style-type: none"> 1. Temperatura Ambiente 2. Temperatura no início do descongelamento 3. DEF 	2	2	2
F01	Funcionamento do ventilador	<ol style="list-style-type: none"> 1. Desligado 2. Ativado 3. Paralelo ao compressor 4. Dependendo da configuração F02 	3	3	0
F02	Controlo de temperatura do evaporador	-40~40	12	-5	0
F03	Estado do ventilador durante o tempo de descongelamento e gotejamento	<ol style="list-style-type: none"> 1. Desligado 2. Ligado 3. Dependendo da configuração de F01 	0	0	0

F04	Desligamento do ventilador quando a porta é detetada aberta (Ativado se a opção i1 estiver definida como 1)	0~10 mins	0	0	0
i1	Entrada Digital (Controlo de Portas)	0- Desactivado 1- Switch porta	1	1	0
i2	Contacto de entrada digital	1. Fechado 2. Aberto	1	1	0
i3	Tempo de atraso do alerta de entrada digital	0~90 mins	2 mins	2 mins	0 mins
i4	Tempo máximo de efeito causado pelo acionamento do alerta de desligamento do compressor	0~90 mins	10 mins	10 mins	10 mins
S01	Alarme sonoro	0- Desactivado 1- Activado	1	1	1
S02	Tempo de atraso para acionar o alerta sonoro	0~90 mins	10 mins	10 mins	10 mins

6 – DEFINIR PALAVRA-PASSE DE SEGURANÇA

Acesse as configurações do menu segurando  por 2 segundos, pressione tecla  até chegar à opção E10. Pressione  ou  para aceder a configuração.

Pressione  para navegar entre os três dígitos da senha e alterar os números na senha usando as teclas  e  marcas o intervalo de cada dígito é de 0 a 9.

Se tiver sido definida uma palavra-passe, o utilizador tem de introduzir a palavra-passe para configuração do menu. Pressione  para alternar entre dígitos e pressione  ou  para alterar os números. Depois de introduzir a palavra-passe, prima  para confirmar. Se a senha estiver correta, entrará no menú, se não, sairá.

7 – CONECTE O CP200W COM O APLICATIVO EK SMART

7.1 Descargue la aplicación Ek Smart

Para transferir a aplicação, acceda à Play Store ou Apple Store no seu dispositivo móvel e procure por "Ek Smart" ou acceda através do código QR abaixo:



Ek Smart

7.2 Ativar modo de emparelhamento do CP200W

Para ativar o modo de emparelhamento você precisa ativar o modo wifi do CP200W.



1. Pressione e segure a tecla  para apagar o dispositivo.
2. Uma vez apagada, mantenha a tecla  pressionado alguns segundos até aparecerá no visor (- -) e, em seguida, a sigla SA e o LED Wi-Fi piscando. (Figura 1)



Figura 1

7.3 Adicionar CP200W à aplicação Ek

7.3.1 Adicionar automaticamente:

Passo 1:

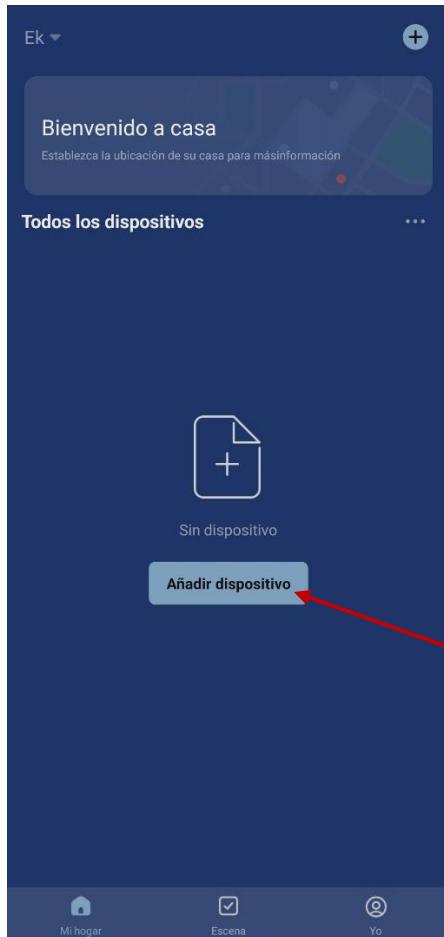

Inicializar a pesquisa de dispositivos automaticamente

Toque em "Adicionar dispositivo" Para adicionar o dispositivo

Passo 2:

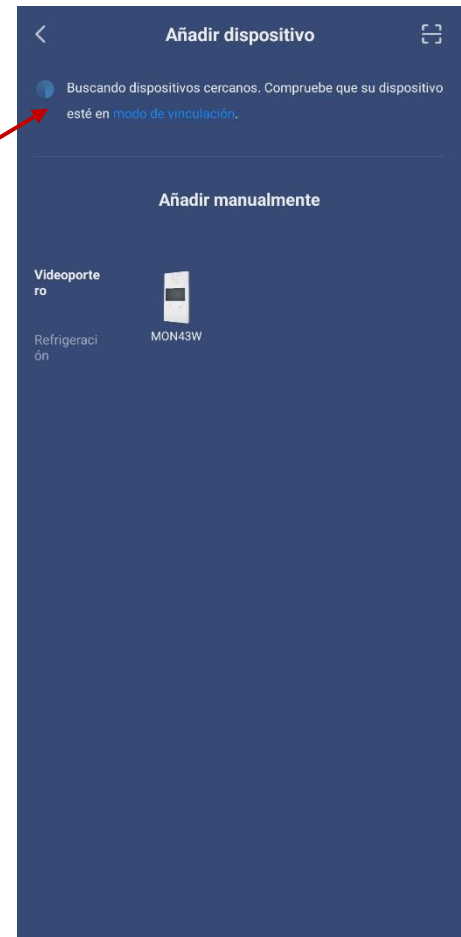

Uma vez que encontrar o dispositivo, ele irá mostrar-lhe o dispositivo na tela. Pressione "adicionar" e ele iniciará o modo de configuração onde solicitará palavra-passe para o SSID.

Nota: A deteção automática de dispositivos requer Bluetooth ativado e permissões de "deteção de dispositivos próximos" concedidas

7.3.2 Adicionar manualmente:

Se você quiser adicionar o dispositivo manualmente, precisa seleccionar a categoria Refrigeración, modelo CP200W e siga as instruções que aparecerão.

8 – INTERFACE APP

8.1 Ecrã Principal



8.2 Alertas

Alertas

Alerta

0°C 12°C

Min Max

— 0 + — 12 +

Alarm notification push mode

App Push

16 Sept

04:06:49
Cerrada

15 Sept

11:25:38
Cerrada

Ativar/desativar alerta

Definir temperaturas mínimas e máximas de alerta

Registo do Estado da Porta

8.3 Grafica

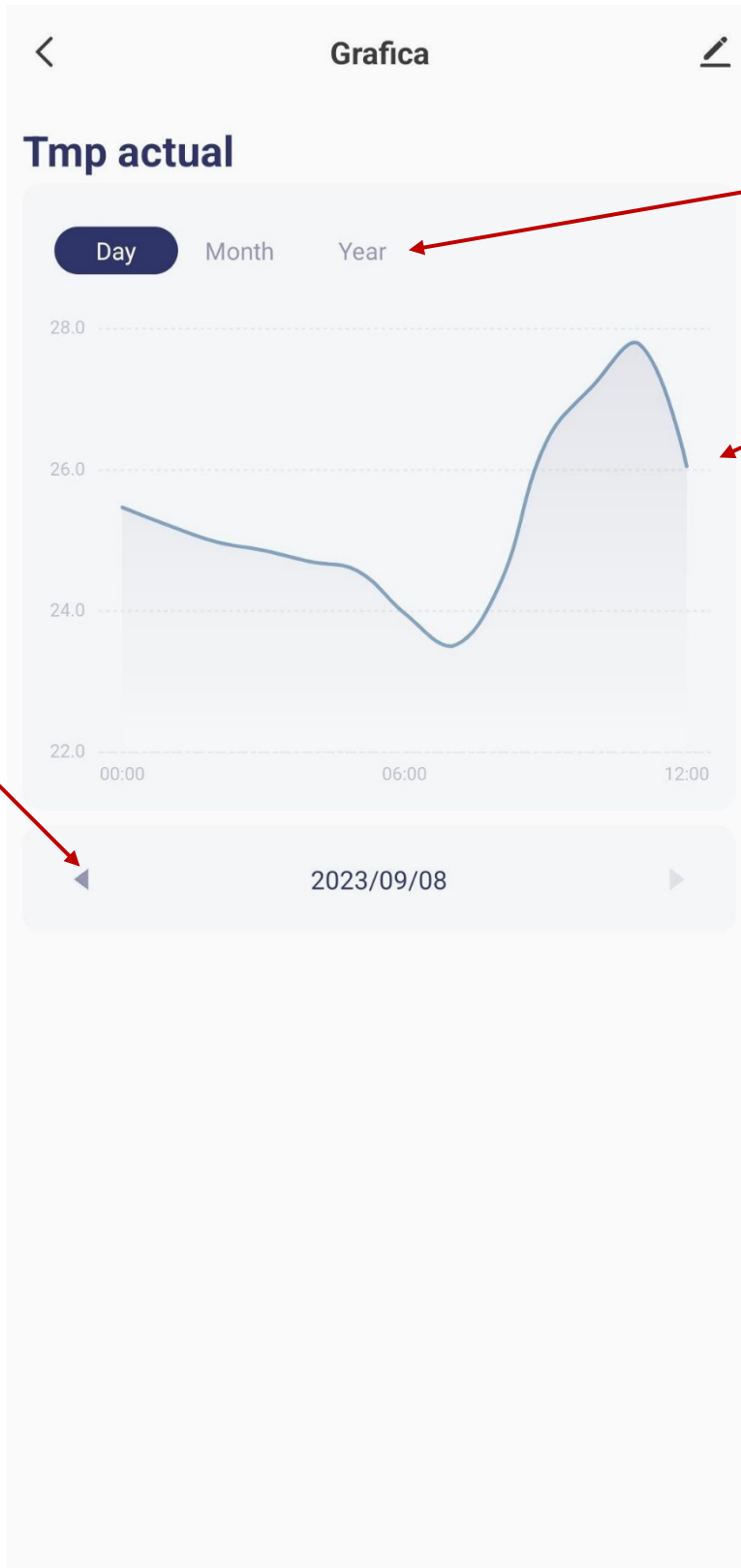

Definir modo de visualização

Gráfico de temperatura de funcionamento

Seleção do dia de visualização

8.4 Ajustes

Selección de modo de funcionamiento

Ajuste de calibración da sonda

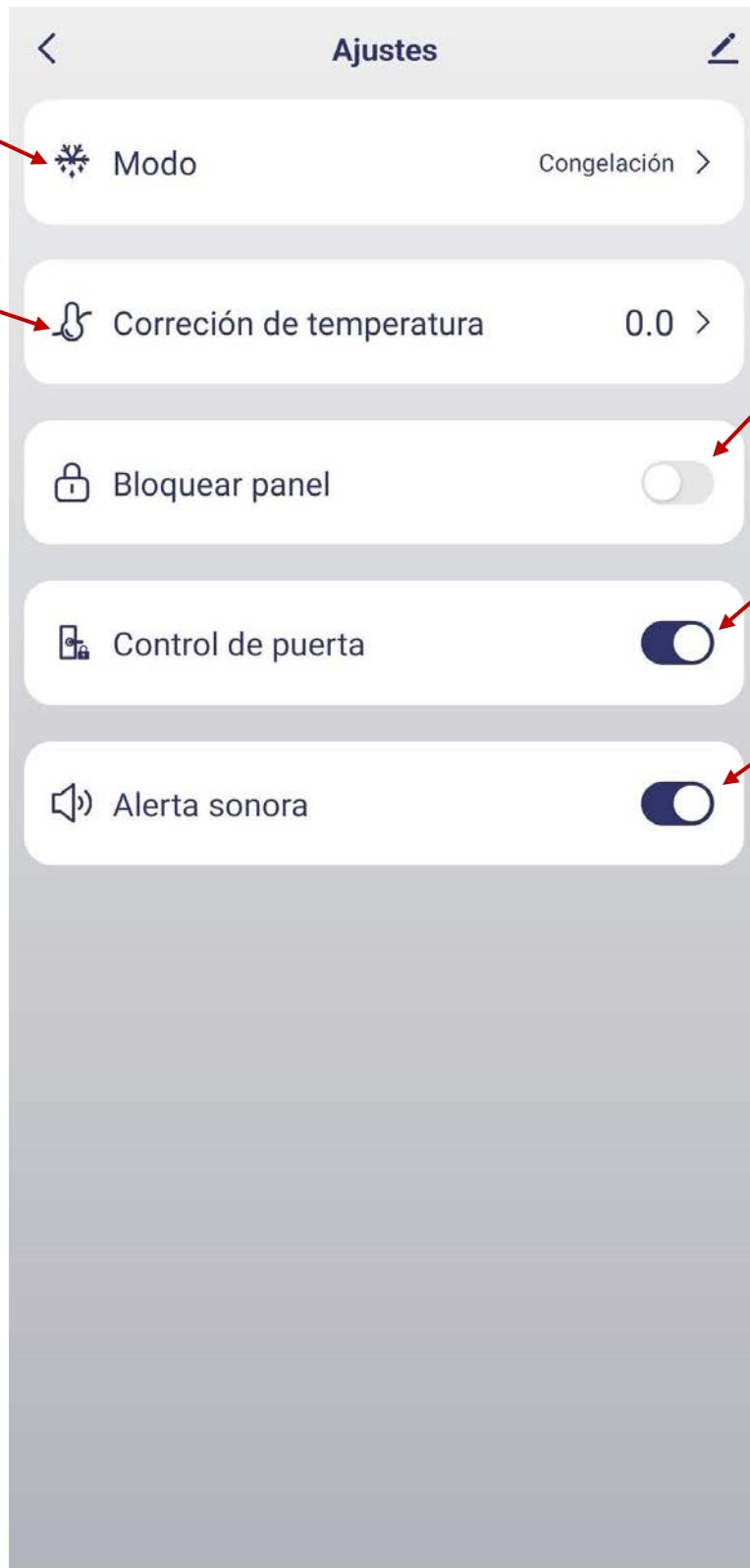

Bloqueo do panel da controladora

Ajuste de aviso de abertura de porta

Ativar/desactivar o aviso sonoro

9 – Código de erros

Código de erros	Problema	Soluções possíveis
Er1	Sonda ambiente avariada	Verifique se a conexão está correta substituir sonda
Er2	Sonda evaporadora defeituosa ou não instalada	Verifique se a conexão está correta substituir sonda
Er3	Proteção do compressor (C02)	Verifique o funcionamento do ventilador. Temperatura do evaporador acima de F02.