



EKSELANS BY ITS

VERSION  
**2024**

# PORTIER VIDEO 2 FILS ET CONTROLE D'ACCES PAR LECTEUR DE BADGE RFID MIFARE



ENTRER DANS LE MONDE EK



# SYSTÈME DE PORTIER VIDÉO 2 FILS AVEC CONTRÔLE D'ACCÈS PAR LECTEUR DE CARTE RFID MIFARE



## Caractéristiques générales

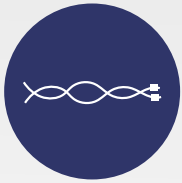

Système non polarisé à 2 fils

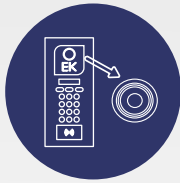

Platine extérieure numérique en acier inoxydable avec caméra couleur de haute qualité

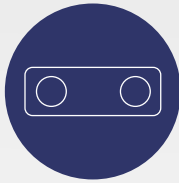

Nouvelles plaques avec boutons poussoirs



Capteur de lumière avec réglage automatique



Compatible avec la serrure de la porte extérieure



Écran LCD avec annuaire simple et intuitif



Réglage du volume des appels audio sur le moniteur

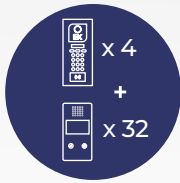

Jusqu'à 4 platines extérieures et jusqu'à 32 utilisateurs (64 unités intérieures au maximum)

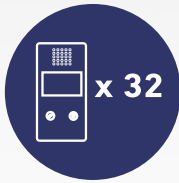

Unité d'extension pour plus de 32 moniteurs



Fonction de surveillance. Possibilité de regarder l'extérieur sans appel préalable.



Facile à installer et à programmer



Contrôle d'accès avec technologie MIFARE intégrée

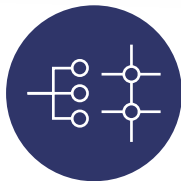

Option d'installation en parallèle ou en série

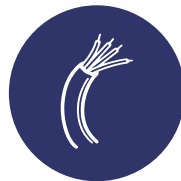

Il peut être utilisé en solution de remplacement à l'aide du câblage existant

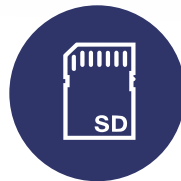

Fente pour insertion d'une carte SD



Option de caméras CCTV supplémentaires



Moniteur WiFi. Renvoi d'appel vers smartphone



PLATINE EXTÉRIEURE (PCD E) AVEC CADRE PLASTIQUE POUR MONTAGE EN SAILLIE



PLAQUE DE RUE (PCD-E-B) POUR INSTALLATION EN SURFACE



PLATINE DE RÉPERTOIRE. COULEUR NOIRE



MONITEUR INTERIEUR MAINS LIBRES 4,3" AFFICHAGE COULEUR

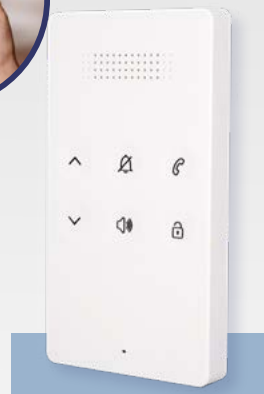

INTERPHONE AUDIO MAINS LIBRES

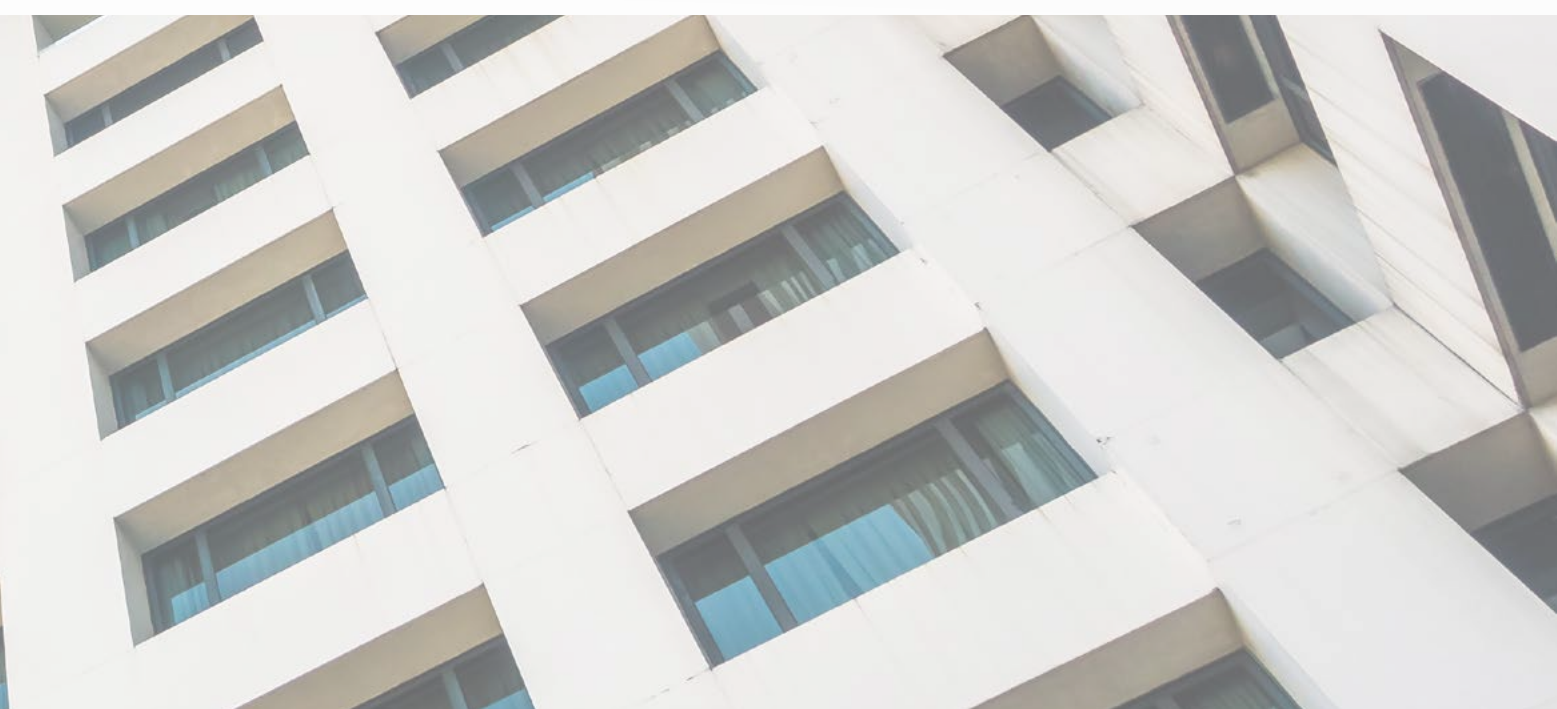

Platine extérieure

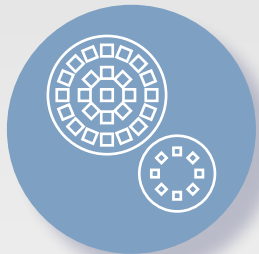

CAPTEUR DE LUMIÈRE À RÉGLAGE AUTOMATIQUE



CAMÉRA DE HAUTE QUALITÉ



ÉCRAN LCD AVEC ANNUAIRE SIMPLE ET INTUITIF



CLAVIER NUMÉRIQUE POUR SÉLECTIONNER L'APPARTEMENT AVEC DIFFÉRENTS MODES DE PROGRAMMATION

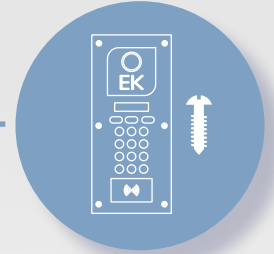

PLATINE EN ACIER INOXYDABLE AVEC VIS DE SÉCURITÉ ANTI-VANDALISME



CONTRÔLE D'ACCÈS PAR BADGE RFID TECHNOLOGIE MIFARE





OPTIONS DE MONTAGE  
EN SAILLIE OU ENCASTRÉ

MONTAGE  
EN SAILLIE

MONTAGE  
ENCASTRÉ





Option de portier vidéo  
en couleur noire  
**PCD-E-B**



Intégration avec Platine  
de répertoire **PD**

## Platine d'entrée avec 1, 2, 4, 6, 8 boutons. PE 1BM, PE 2B, PE 4B, PE 6B, PE 8B

---



- ✓ Platine d'entrée avec caméra, 1, 2, 4, 6 et 8 boutons
- ✓ Installation en surface
- ✓ Comprend une visière
- ✓ Contrôle d'accès Mifare (PE 1BM)

## Interphone UAD

---



- ✓ Interphone pour appel audio
- ✓ Mains libres
- ✓ Clavier tactile capacitif
- ✓ Support de montage mural inclus

## Moniteur MON 43V



- ✓ Écran couleur 4,3" de haute qualité
- ✓ Mains libres
- ✓ Surveillance extérieure à l'aide de la caméra extérieure
- ✓ Support de montage mural inclus

## Moniteur MON 43W



- ✓ Écran WiFi couleur 4,3" de haute qualité
- ✓ Mains libres
- ✓ Surveillance extérieure à l'aide de la caméra extérieure
- ✓ Support de montage mural inclus

Réponse aux appels à partir d'un smartphone



## Alimentation PFA 2420



- ✓ Alimentation système BUS 2 fils
- ✓ Alimentation électrique globale de la solution avec platine extérieure PCD-E et des modules répartiteur d'interphonie DPL-4/DPL-4F

## Répartiteurs DPL-4/DPL-4F



- ✓ Répartiteurs d'étages modulaires 4 sorties
- ✓ Modèles cascadables et terminaux
- ✓ Isolation renforcée et protection électrique pour tous les systèmes d'appartements du bâtiment
- ✓ Utilisez le répartiteur d'étage DPL-4F comme le dernier répartiteur pour terminer la ligne

## Unité d'extension et de régénération EXT 32

---



- √ Unité d'extension et de régénération.
- √ Nécessaire pour les installations comportant plus de 32 adresses / moniteurs.

## Alimentation PFA 2425

---



- √ Alimentation sur rail DIN 24Vdc/2,5A pour EXT 32

## Accessoires

<b>CE PCD</b>	Boîte d'encastement pour platine extérieure PCD E
<b>VE-AI</b>	Cadre de protection en acier inoxydable pour platine extérieure PCD E
<b>VPS</b>	Boîte de protection en plastique pour platine extérieure PCD E montée en saillie
<b>RF KEY</b>	Badge RFID technologie Mifare
<b>CVP 2</b>	Câble à 2 fils 0,5 mm <sup>2</sup> . Bobine de 250m. Câblage intérieur
<b>CVP 2-1,5</b>	Câble à 2 fils 1,5 mm <sup>2</sup> . Bobine de 200m. Câblage longue distance



**CE PCD**



**VE-AI**



**VPS**



**RF KEY**



**CVP2  
CVP 2-1,5**

## KIT HOME



- ✓ Kit vidéophone pour maison individuelle
- ✓ Installation avec 2 fils non polarisés
- ✓ Plaque de rue avec caméra, bouton-poussoir et contrôle d'accès Mifare
- ✓ Moniteur couleur mains libres de 4,3 pouces avec support
- ✓ Alimentation pour installation sur rail DIN
- ✓ Extensible jusqu'à 4 moniteurs et 2 plaques de rue

## KIT HOME WIFI



- ✓ Kit vidéophone pour maison individuelle
- ✓ Installation avec 2 fils non polarisés
- ✓ Plaque de rue avec caméra, bouton-poussoir et contrôle d'accès Mifare
- ✓ Moniteur couleur mains libres de 4,3 pouces avec support
- ✓ Connexion WiFi pour déviation des appels et ouverture via smartphone avec l'application EK SMART
- ✓ Alimentation pour installation sur rail DIN
- ✓ Extensible jusqu'à 4 moniteurs et 2 plaques de rue



Télécharger



## Mesures

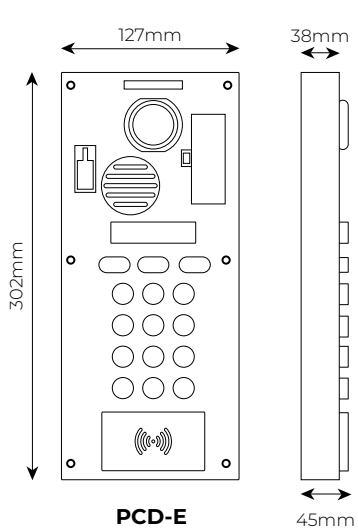

**PCD-E**

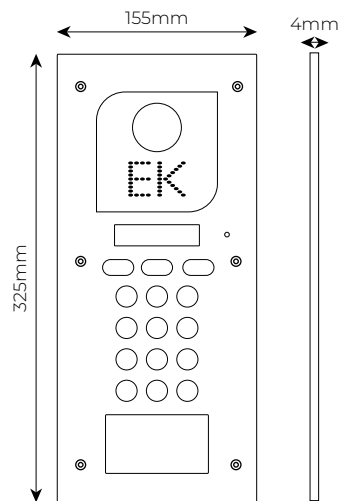

Plaque en acier inoxydable PCD-E

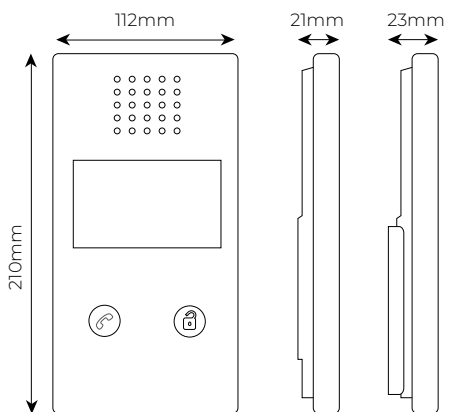

**MON 43V**

côté avec  
et sans soutien

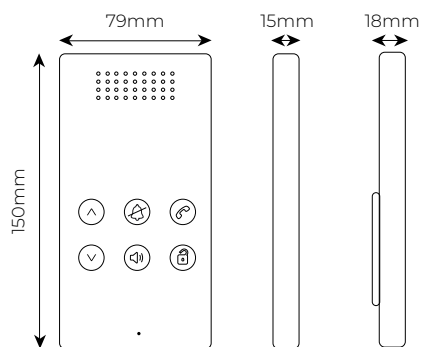

**UAD**

côté avec  
et sans soutien

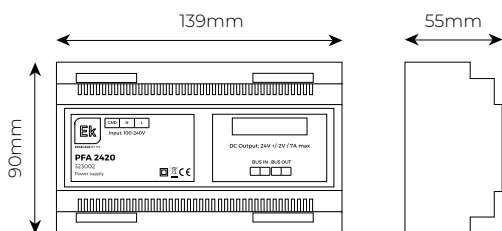

**PFA 2420**

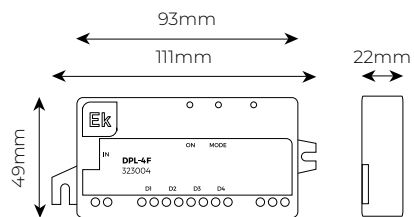

**DPL-4 / DPL-4F**

## Exemples de schémas d'installation

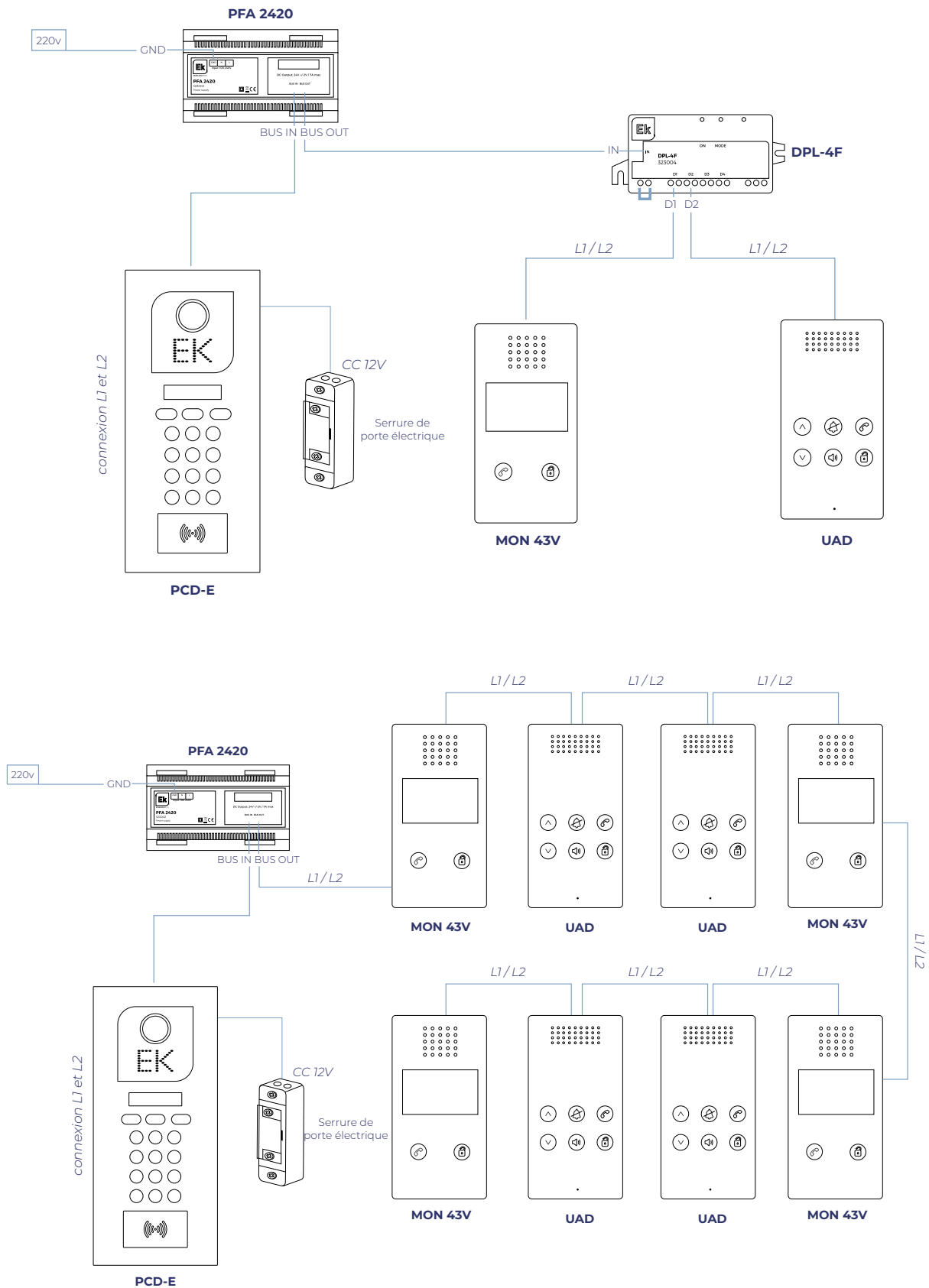

## MALETÍN WIFI DEMO · MALETÍN DEMO

---



- √ Kit de démonstration pour portier vidéo collectif
- √ Plug & play
- √ Comprend 2 clés configurées:
  - 1 x Clé principale
  - 1 x Clé d'accès



**EKSELANS BY ITS**

**EKSELANS by ITS**  
**ITS Partner O.B.S. S.L**

Av. Cerdanyola 79-81 Local C  
08172 Sant Cugat del Vallès  
Barcelona (Espanya)  
Tel: +34 93 583 95 43  
info@ek.plus  
www.ek.plus